

inno. BU200 業務用ルーフキャリア 取扱説明書

ADVANCED CAR RACKS

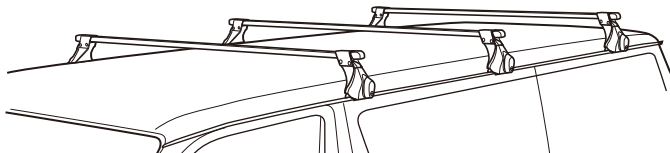

- INNO 共通取扱説明書（別紙）もお読みください。
- 取扱説明書は大切に保管してください。
- 最大積載量：60kg。
- 悪路走行等走行条件によっては、ステーのズレが発生する場合があります。
ズレが発生した場合は、一度フックをゆるめ、元の取付位置に戻し、再度取付けをしてください。

適合車種情報

適合車種

メーカー	車名	タイプ1	タイプ2	年式	型式
トヨタ	ハイエース	標準ボディ	標準ルーフ	H16.8～	H2##系
	レジアスエース	標準ボディ	標準ルーフ	H16.8～R2.4	H2##系

- ・バーとルーフ最小隙間が30～40mmと狭いので、アタッチメントを取付ける際は注意してください。
- ・適合情報はINNOホームページで最新情報をご確認ください。

2021年8月現在

部品内容

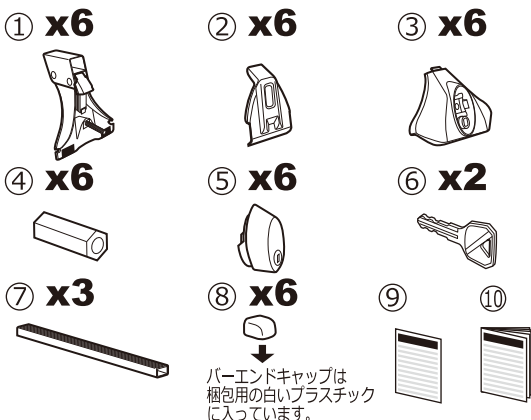

No.	部 品
①	ステー
②	フック
③	カバー
④	高ナット
⑤	ノブ
⑥	キー
⑦	バー (L=1,470mm)
⑧	バーエンドキャップ
⑨	INNO共通取扱説明書
⑩	BU200取扱説明書 (本書)

ご購入者登録をしてアンケートに答えると
抽選でプレゼントが当たる!

詳しくはWEBサイトをご覧ください。
<https://www.carmate.co.jp/club/>
 フィーチャーフォンからは
<http://mobile.carmate.co.jp/>



INNO
品番:
BU200

取付準備

本品の準備

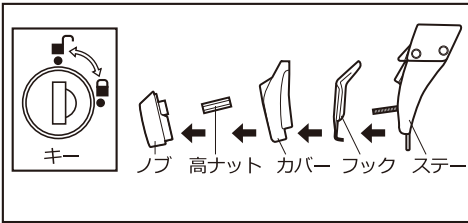

- 1** 取付け前に、ロックを解除して高ナットをゆるめ、ステー、フック、カバー、高ナット、ノブに分ける。

参考

高ナットをゆるめる際、ノブを奥まで押込まないでください。ノブがカバーに当たり、まわりません。

取付方法

取付位置を決める

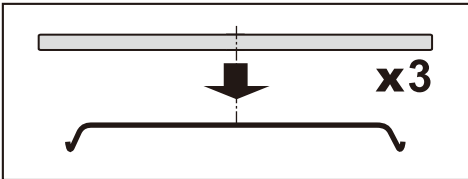

- 2** 3本のバーをルーフの取付位置に仮置きする。(前後間隔は600mm以上)

- 3** 積載物や取付可能位置に合わせて前後バーを平行に調整する。

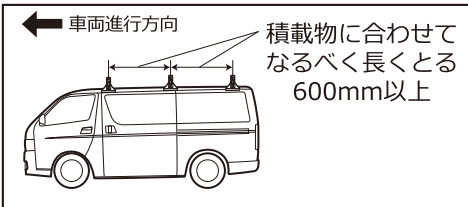

- 4** バーのセンターとルーフのセンターを合わせる。

参考

積載物によって前後間隔が異なる場合がありますので各アタッチメントの取扱説明書をお読みください。

ステー幅を固定する

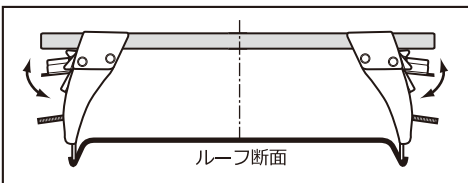

- 5** バー固定レバーを上げながらバーに通す。

参考

8本の溝が上面になります。

- 6** ステーから約30mm以上バーを出して、バー固定レバーを下げて仮止めして、雨ドイにのせる。

- 7** もう片端にステーを通し雨ドイにのせる。

- 8** 仮止めを解除して、バーセンターと車のセンターが合うようにバーを調整してステー幅を固定する。

注意

バーのつき出し量を左右合わせます。積載物によってバーをオフセットする場合は、バー先端が車幅からはみ出さないように注意してください。

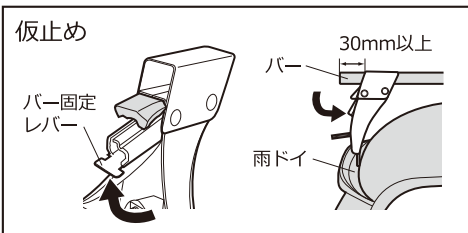

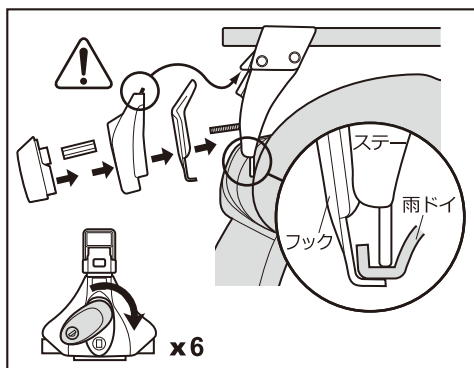

9 ステアを雨ドイにのせ、フックを確実に雨ドイに引掛け、カバー、高ナットの順に取り付ボルトに通して、ノブで仮固定する。

参考

高ナットを締め付ける際、ノブを奥まで押込まないでください。ノブがカバーに当たり、まわりません。

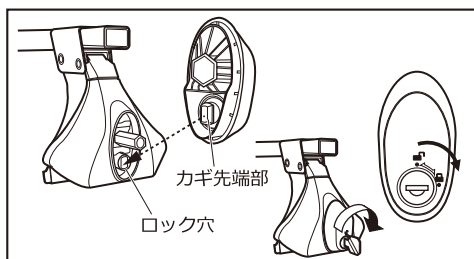

10 運転席側、助手席側を交互均等に締付けて、しっかりと固定する。

11 ステア、バーをゆすってステアが固定されていることを確認する。

12 ノブのカギ先端部をカバーのロック穴に確実に差込んで、キーをロックする。ロック後、ノブを引っ張り、抜けないことを確認する。

参考

カバーのロック穴とカギ先端部の位置があわない場合は、ノブを締める方向にまわして合わせてください。

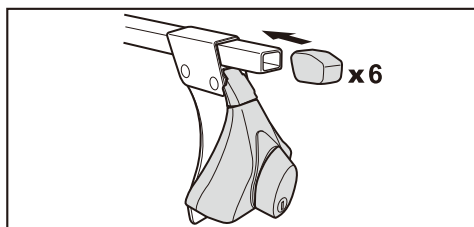

13 バーエンドキャップをバー両端に取付ける。

参考

- バーエンドキャップは、バーを固定しているプラスチック部分の中にあります。
- バーエンドキャップをバーに無理に押込むとバーエンドキャップの安全性が損なわれます。

取付確認

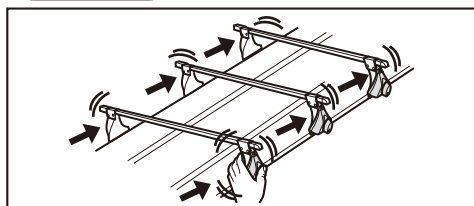

警告

走行前にステア及びバーを前後左右上下にゆすり、高ナット及びフック各6カ所にユルミがないことを確認してください。ユルミがある場合は、増締めしてください。

高ナット及びフックにユルミがあると、走行時の風圧・振動によりステア・アタッチメントや積載物が脱落し、後続車や人を事故に巻き込むおそれがあります。

取外方法

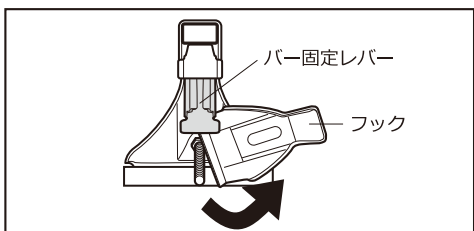

14 ロックを解除して高ナットをゆるめ、ノブ・高ナット・カバー・フックを取外して、ルーフから外す。

15 バー固定レバーを解除して、ステアをバーから外す。

参考

バー固定レバーがきつい時は、フックをバー固定レバーとステアの間に差込み解除してください。

