

## まえがき

この取扱説明書はサイドバーを安全に正しく使用していただくためのものです。本品の取扱いの前に、必ず本書をよく読んで内容を十分に理解してからご使用ください。本書をお読みになった後は大切に保管してください。また、本品をゆずれられる場合は、次に使用される方に本書も併せてお渡しください。

## 注意事項の定義

本書では、特に重要な事項や知っておいていただきたいことを、記号を用いて説明しております。それぞれの記号とその内容は次のとおりです。

- 警告** 警告事項を守らないと、死亡や重傷に至る重大な事故を起こすおそれがあります。
- 注意** 注意事項を守らないと、ケガを負ったり、物的損害が生じる場合があります。
- 参考** 本品を使用する上で、知っておいていただきたいことについて説明します。

## 警告、注意、参考

- 警告** ●本品には適合がございます。店頭の商品表やカーメイトのホームページで必ず最新情報をご確認ください。適合に無い車種へは取付けないでください。  
●本製品は別売りパーツが必要な車種がございます。
- 注意** ●取付けの際には、必ず取扱説明書をご確認の上、作業を行ってください。  
●取付けの際には、軍手や長袖などを着用の上、身体を保護し、十分に注意してください。  
●作業を行う際には、車両が水平な場所で行ってください。  
●使用前や使用後、悪路走行後は各部のネジを確認し、緩みがあれば増締めしてください。  
●最大積載重量：車種、取付け場所によって異なります。店頭の商品表やカーメイトのホームページで必ず最新情報をご確認ください。
- 参考** ●取付けの際には取扱説明書に従い、改造はしないでください。  
●取付けの際には、2人以上で作業をすることをお勧めします。  
●本品には適合がございます。店頭の商品表やカーメイトのホームページで必ず最新情報をご確認ください。適合に無い車種へは取付けないでください。  
●本製品は別売りパーツが必要な車種がございます。

## 部品内容と各部名称

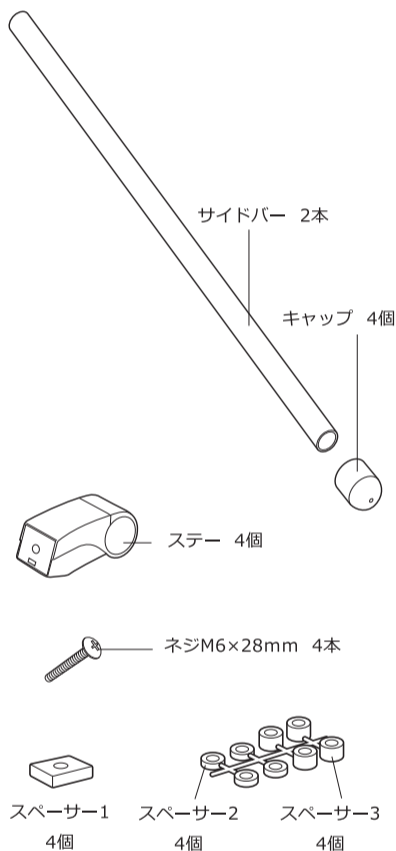

## 取付けに必要な工具類

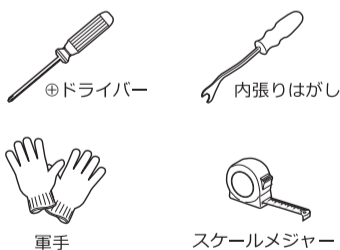

## サイドバーの取付方法

ステーの向き、取付け場所は適合表でご確認ください。本取説はステー上向きで表現しています。

- 参考** ●ステーの向きは下記を参考にしてください。

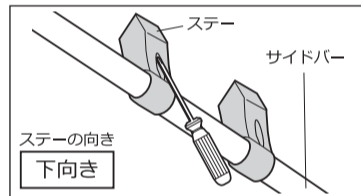
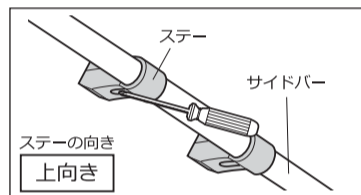

- 注意** ●アシストグリップを外す場合は、アシストグリップは使用できなくなります。  
●シートベルトの妨げにならない様に取付けてください。

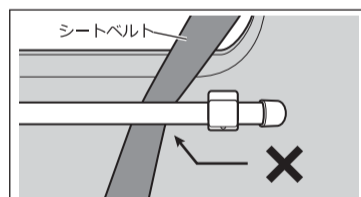

- 参考** ●ネジが長すぎて締付不足でぐらつく場合は、スペーサー1をネジに通して締付けてください。内装の穴が大きくてぐらつく場合、車種に応じてスペーサー2または3をネジに通して締付けてください。

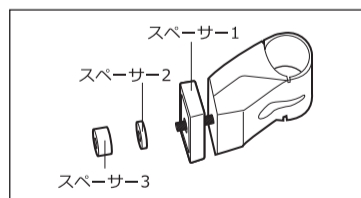

- 参考** ●サイドバーが内装に当たる場合や、天井とサイドバーの間隔が狭くて手が入らない場合、ステーの上下を反対にして取付けるか、スペーサー1をネジに通して締付けてください。

## 車両のネジ穴を使用する場合

### 《1》ステーの取付準備

- ①純正クリップを取り外す(図1)。

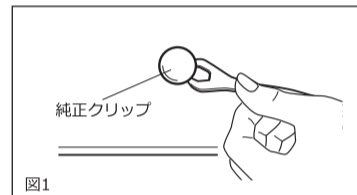

- 参考** ●純正クリップの外し方がわからない場合は、車を購入したディーラーにご相談ください。

### アシストグリップを外す場合

#### 《1》ステーの取付準備

- ①アシストグリップを取り外す(図2)。

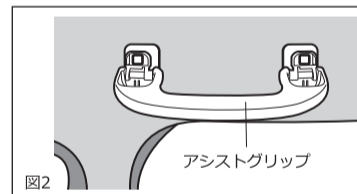

- 参考** ●アシストグリップの外し方がわからない場合は、車を購入したディーラーにご相談ください。

#### 《2》ステー及びサイドバーの取付方法

- ②ステーAに付属のネジを通してステーBにかがせる。付属のネジを保持するために④ドライバーを差し込み、車両前方の車体側ナットにステーを仮止めする(図3、図4)。

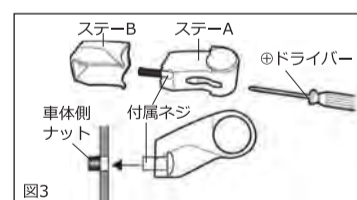

- 注意** ●ステーの向きは適合表でご確認ください。

- 参考** ●車種によっては、別売アダプターが必要な場合があります。店頭の商品別適合表または当社ホームページ適合情報をご確認ください。  
●別売アダプターを使用する場合は、アダプター付属の取扱説明書をご覧ください。



- ③車両後方より前方ステー取付部に仮止めしたステーに、サイドバーを通す(図5)。

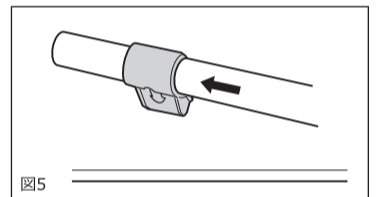

### 後部側へのステー装着方法

- ④サイドバー後方からステーを1個通す(図6)。

- 注意** ●ステーの向きは適合表でご確認ください。

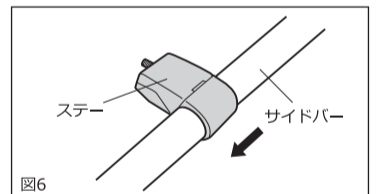

- ⑤取付ネジを保持するために④ドライバーを差し込み、車両後方の車体側ナットまで移動し、仮止めする(図7)。

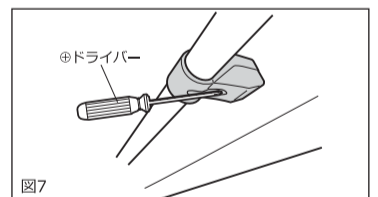

- ⑥仮止めした2ヶ所のステーから出るサイドバーの長さを均等にネジを増し締めして、しっかり取付けます。サイドバーが内装に当たる場合は当たらない様にサイドバーをずらしてください。サイドバーをずらす際は極端に片側へずらすのはおやめください。

- ⑦サイドバーの前後にキャップをはめてください(図8)。

