

inno. BRM系 ルーフボックス取扱説明書

はじめに

このたびは、I N N O ルーフボックスをお買い上げいただきましてありがとうございます。

本品をお使いになる前に、必ず本書をよくお読みの上、正しくお使いください。
 本書をお読みになった後は、大切に保管しておいてください。
 本品をゆずれられる場合は、次に使用される方のために本書も併せてお渡しく下さい。

安全にお使いいただくために

本書では、特に重要な事項や知っておいていただきたいことを、記号を用いて説明しております。
 それぞれの記号とその内容は次の通りです。

警告	警告事項を守らないと、死亡や重傷に至る重大な事故を起こすおそれがあります。
注意	注意事項を守らないと、ケガを負ったり、製品・車両・積載物が損傷するおそれがあります。
参考	本品を使用する上で、知っておいていただきたいことについて説明します。

警告 **必ず守ってください** 本品を安全に正しくお使いいただくために、次の事項を必ず守ってください。

- 必ず本書の取扱説明書をよくお読みの上、指定された位置に正しく取付けてください。
- 車種別適合表をよく読み、車種と適合するものをご使用ください。
- 走行前に必ず積載物を載せてキャリアを前後・左右・上下にゆすり、固定部にユルミによるガタツキがないか確認してください。
- 本書記載の積載条件を守ってください。

部品内容

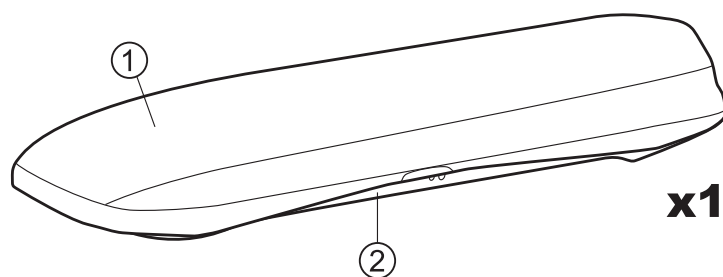

①	ルーフボックスカバー
②	ルーフボックスボディ
③	メモリークランプ（取付金具）
④	ベルト
⑤	ベルトフック
⑥	キー
⑦	取扱説明書

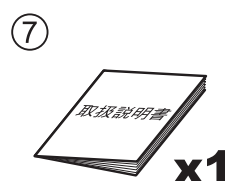
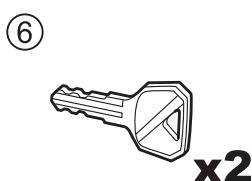
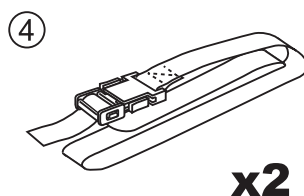
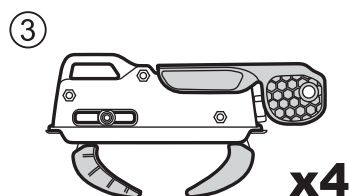

1 開閉方法

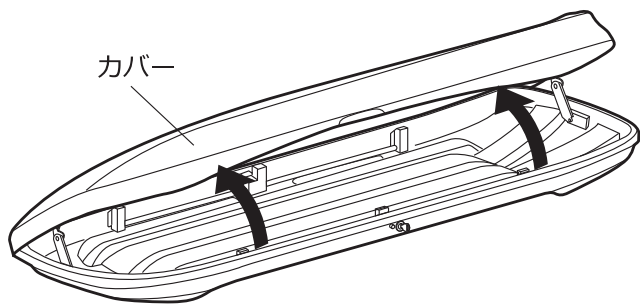

※本品は左右両側から開閉可能です

- 1 キーシリンダーにキーを差込み、キーを  の方向に90°回します。
- 2 ①プッシュボタンを「カチッ」と音が出るまで押し込みます。
②ルーフボックスのカバーを持ち上げ、全開にします。

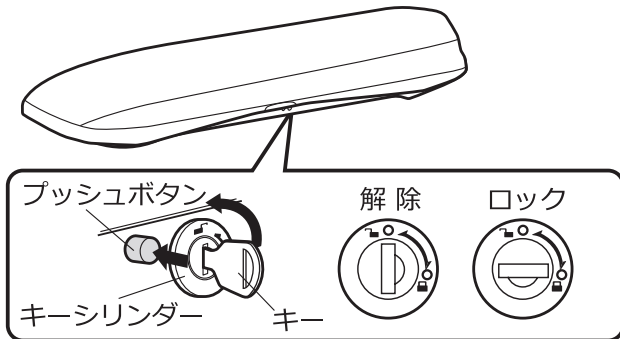

参考

製品の構造上、カバーが開いた状態では、キーは抜けません。

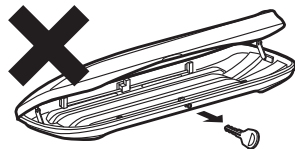

注意

カバーを開ける際、全開にしないとカバーが不意に閉まる場合があるのでご注意ください。

- 3 カバーを閉じた時は、2ヶ所のフック部を確実にロックします。

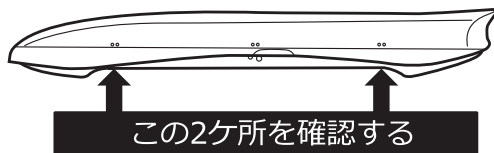

参考

カバーが引っ掛かり、開けづらい場合は無理に開けようとはせず、一度カバーを閉め下に押付けてから再度カバーを水平に持ち上げてください。

注意

左右同時にカバーを開けないでください。必ず片方を完全に閉じてから反対側を開けてください。

2 取付位置を決める

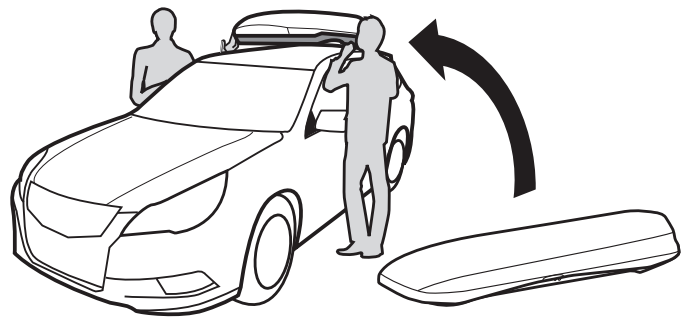

※取付は、2人で行ってください。

- 1 ベースキャリアが正しく取付けられているか確認して、ルーフボックスをベースキャリアに仮置きする。
- 2 カバーを開けて、ベースキャリアが取付スリットの下側になるように本品を前後左右に移動させ調整する。

600mm~1000mm

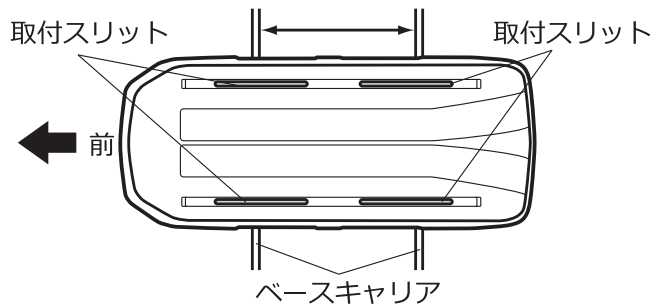

- 3 車種により、リアゲートを開けて本品に接触しないか確認する。接触する場合は、取付位置を調整する。

参考

車種によってはベーシックキャリアの取付位置が変更できないなど、リアゲートとの干渉が避けられない場合もありますが、使用上は問題ありません。リアゲート開閉時はルーフボックスに当たらないように注意してください。



注意

ベースキャリアの前後間隔は、600mm以上とってください。ベースキャリアの前後間隔が狭いとベースキャリアに無理な力がかかることによりルーフボックスが脱落するおそれがあります。

参考

ベースキャリアの前後間隔が調整できる場合は、800mm程度に広げるとルーフボックスが安定し、車両への負担も少なくなります。

注意

ルーフボックスがクルマの進行方向と平行になるように取付けてください。

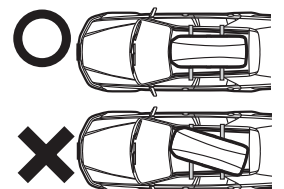

3 装着する

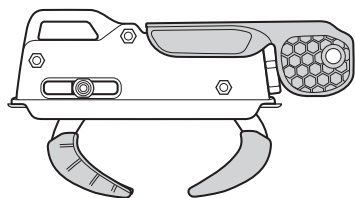

取付作業をする前に、直接ベースバーに合わせ調整してください。

取付金具の対応サイズ

■ 取付可能バーサイズ

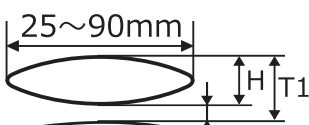

H : 20~35mm

T1: 屋根までの距離
最低 55mm

T2: 最低 25mm

本品はINNOベースバー（エアロ/スクエア）の他、自動車メーカー純正ベースキャリア/クロスバーに装着可能です。ベースキャリア/クロスバーは、車両に確実に取付けてください。

⚠ 警告

本品を装着するベースキャリアは、十分な強度があることを車両又はキャリアの取扱説明書で確認してください。万一、強度が不十分な場合は、取付けないでください。

- 1** レバーを開けて、ベースバーをフックではさむ。フック幅がせまい場合は、幅調整ダイヤルで広げる。

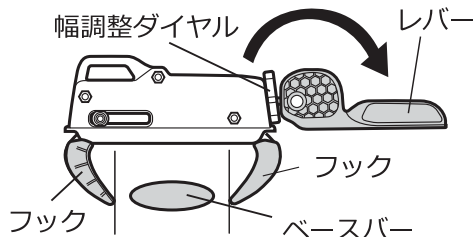

- 2** レバーを閉じて、幅調整ダイヤルを矢印の方向に回転させて、フック間センターとベースバーセンターが一致するように調整して締める。

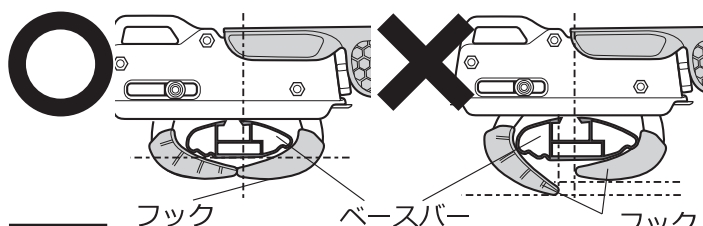
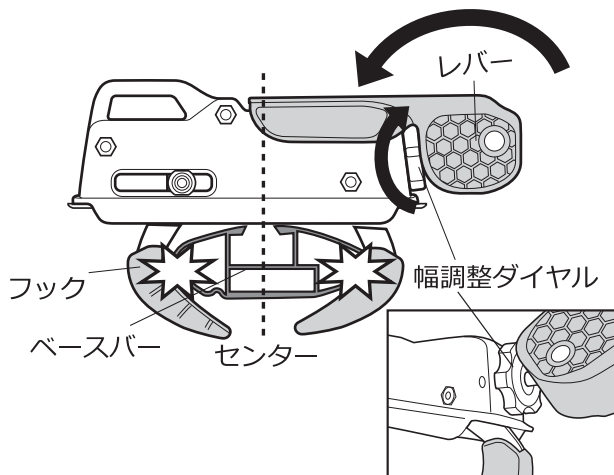

⚠ 注意

2つのフック高が違う場合はセンターに調整されていません。フックが片当たりしていないか確認してください。片当たりをしていると、ズれてゆるむ場合があります。再度調整して締付けてください。

【スクエアバーの場合】

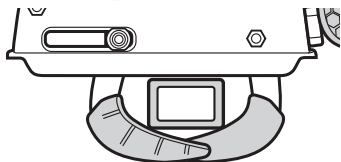

☞ 参考

スクエアバーの場合はフック先端に近い位置になります。

- 3** 幅調整をしたメモリーランプを、フックがベースバーをはさみ込む位置になるように、取付部の長穴に差込む。

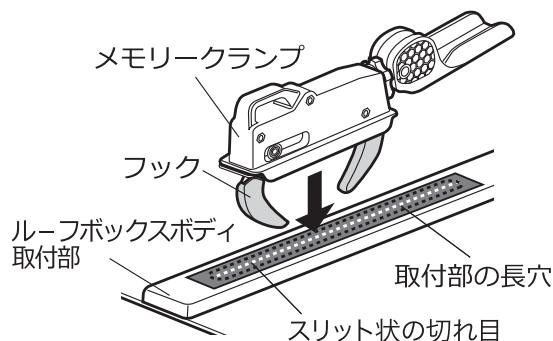

☞ 参考

メモリーランプの向きはありませんが、ベースバーの位置により限定される場合があります。

- 4** レバーを開けて、幅調整ダイヤルを矢印の方向に約2回転（目安）させてフック間をせまくする。ベースバーとフック間のセンターが一致していることを確認して、レバーを閉じてしっかりと固定する。レバーがゆるい場合は、さらに回転させる。きつい場合は、逆回転させて調整し、しっかりと固定する。

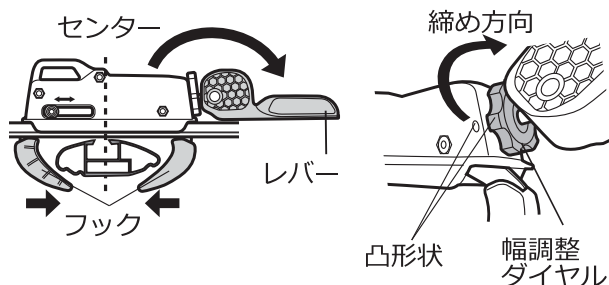

☞ 参考

- 幅調整ダイヤルを回転させる際は、本体と幅調整ダイヤルについている凸形状部を目安にします。
- 回転数は目安です。ベースバーの形状により調整が必要です。3ページ1を参照。

- 5** 同様の手順で、残りの3ヶ所を固定する。

4 ベルトの取付け

- 1 メモリークランプのベルト通し部にベルトを通し、ベルトをバックルに通します。

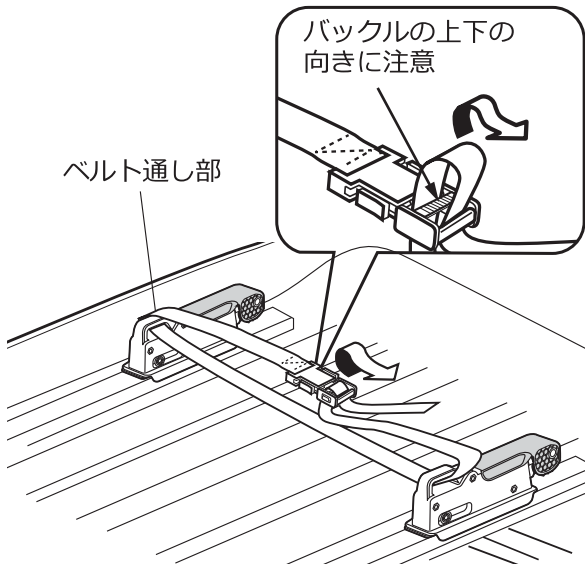

- 2 ルーフボックス付属のベルトフックをベルトの上方、カバー内側のベルトの掛けやすい位置に貼付ける。

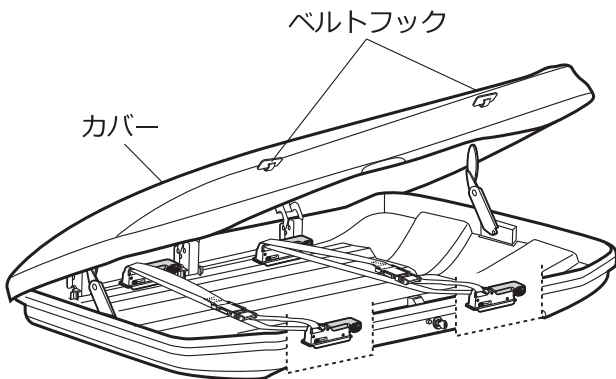

参考

ベルトフックは貼付後、ベルトを掛けずに24時間放置するとしっかり付きます。

5 荷物を積載する

- 1 ベルトのバックルを外し、ベルトをベルトフックに掛けます。

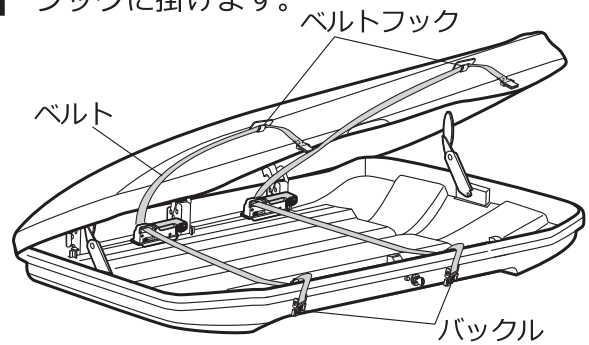

- 2 ベルトフックに掛けたベルトを外し、バックルをはめてベルトを締め付けます。

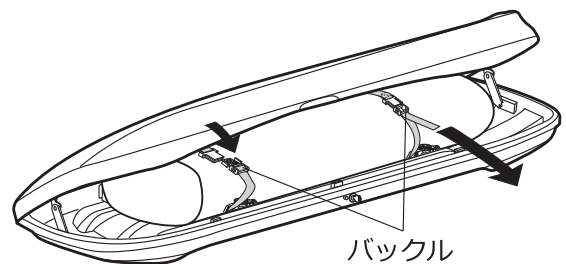

警告

荷物を積載して走行する場合は、必ず荷物をベルトで固定してください。

注意

荷物を入れすぎた状態で無理にカバーを閉めると、カバーが確実に閉まらなかったり、本品や荷物が破損する恐れがあります。

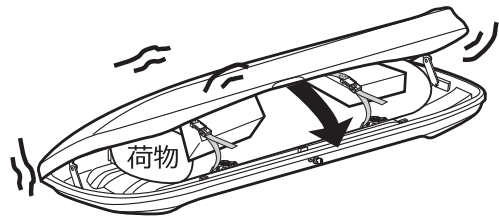

注意

カバーを閉める際に、フック部に荷物を挟まないようにしてください。

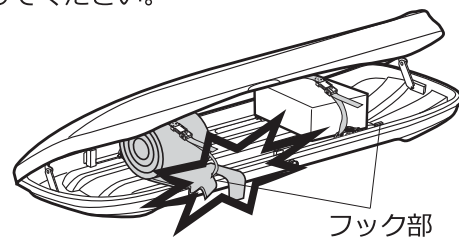

6 走行前のチェック

1 ルーフボックスを前後左右上下にゆすり、メモリーランプのユルミによるガタツキがないか、キャリアに確実に固定されているかを確認する。ガタツキがある場合は、再度4ヶ所の取付部を③装着する手順に従って再度締め付けます。

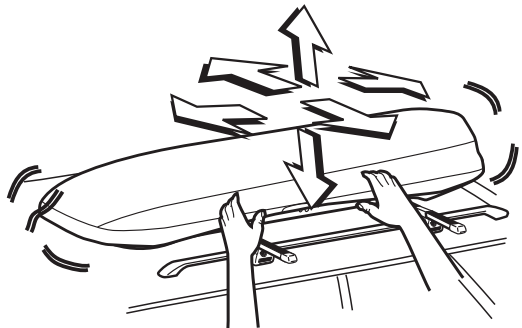

2 メモリーランプのフックが片当たりしていないことを確認する。フック間センターとベースキャリアのバーセンターが一致するのが正しい位置です。

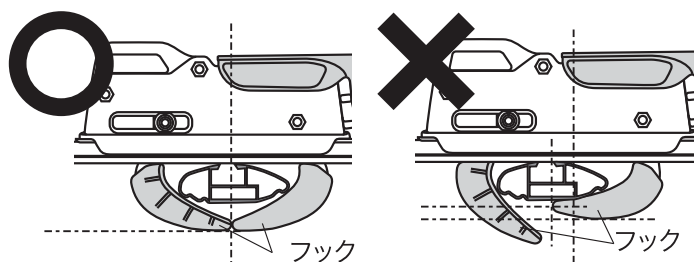

7 最大積載量

最大積載量の算出方法

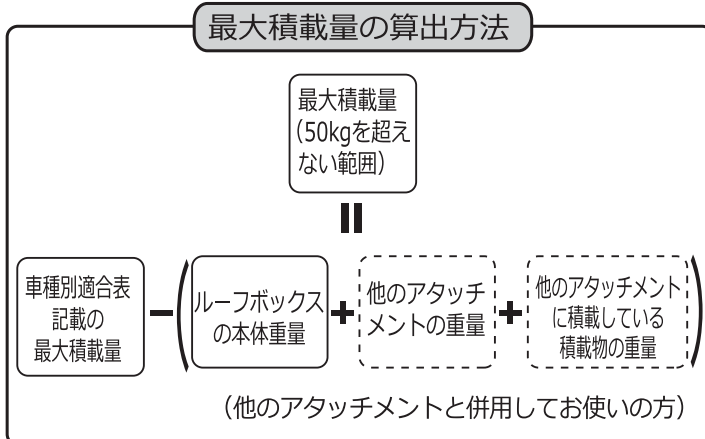

最大 50kg

前側 : 中央 : 後側
10kg : 27kg : 13kg

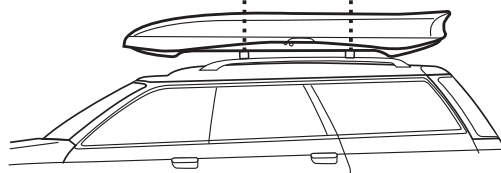

最大積載量は50kgです。
また、荷物は平らで均等に積載してください。特に、前側には10kgを超える荷物は積載しないでください。

参考

- 50kg以上の荷物を積載したり、前側・後側だけに片寄って荷物を積載すると、ルーフボックスの破損や脱落のおそれがあります。
- 車種により最大積載量に制限があります。店頭的車種別適合表またはホームページにてご確認ください。

8 警告・注意

警告

法定速度以下での走行



積載時は必ず法定速度以下の速度で走行してください。さらに、強風時や悪路では充分速度をおとして走行してください。

カバーは確実に閉める

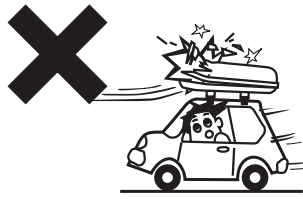

カバーは確実に閉めてください。カバーが走行中に開き、荷物が脱落したり、風圧によりルーフボックスが破損・脱落するおそれがあります。

改造禁止

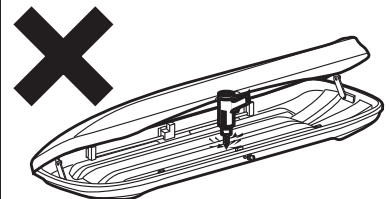

穴を開けるなどの改造をしないでください。

ベルトで固定してください

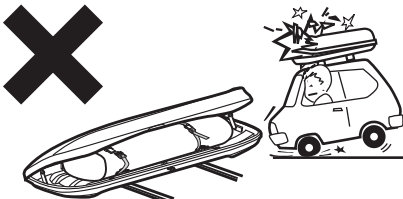

荷物は必ずベルトで固定してください。急ブレーキなどで荷物やルーフボックスが破損したり、荷物が飛び出す恐れがあります。

積載禁止物

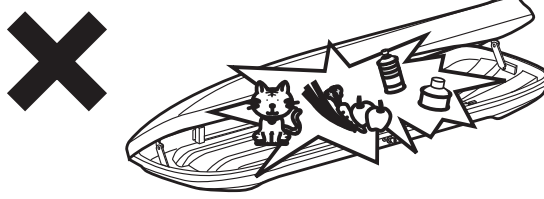

1.高圧ガスを使用した各種スプレー缶 2.可燃性のあるガソリン、白灯油など 3.精密機器 4.生き物（ペットなど） 5.生もの（野菜など） 6.火のついた炭や熱いバーベキューの鉄板など
ルーフボックスは直射日光にあたることにより、内部が高温になります。上記の物を積載すると、爆発や火災、脱水症状による死亡、高温による損傷や変形、腐敗のおそれがあります。

油・シンナー（塗料含む） など使用禁止

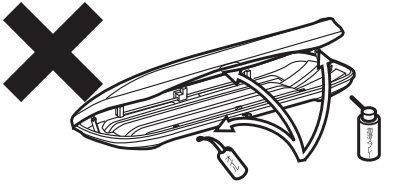

潤滑スプレー/油/グリス/シンナー/洗剤等の種類によっては、ルーフボックスの素材が劣化し、ルーフボックスが破損・脱落するおそれがあります。カギ/ヒンジへの注油はやめてください。

ユルミ確認

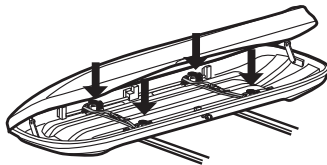

走行前に4ヶ所の取付部にユルミがないか確認してください。ユルミがある場合は増締めしてください。

注意

リアゲート注意

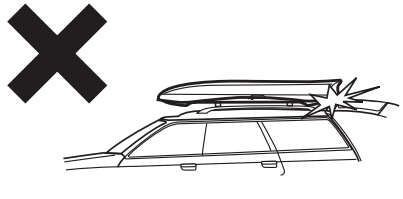

リアゲートやトランクを開ける時は、ルーフボックスが当たらないように注意してください。

完全防水ではありません

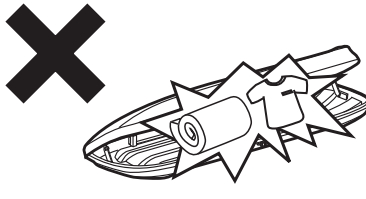

ルーフボックスは防水構造ではないので、強い雨などにより荷物が濡れるおそれがあります。

強風時の開閉注意



突風・強風時にルーフボックスの開閉を行うと、ルーフボックスが破損したり、身体をはさまれて、ケガの原因になるおそれがあります。

8 警告・注意 (つづき)

⚠ 注意

急動作は避けてください

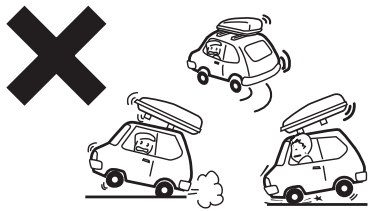

急発進・急ハンドル・急ブレーキはなるべく避けてください。キャリアとルーフボックスの取付部がずれて、車両や製品が損傷するおそれがあります。

車高注意

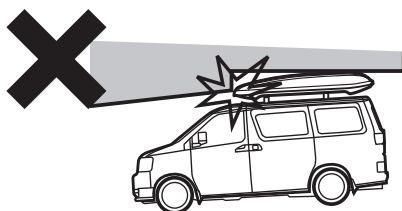

キャリア装着時は、車高が高くなっておりますので、注意して走行してください。

洗車機の使用禁止



洗車機にかける時は、キャリアを外してください。

自動車カバー使用禁止

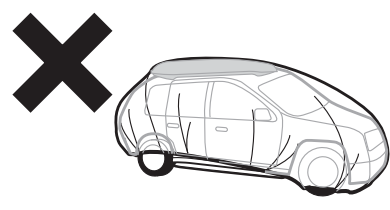

本品を装着したままで、自動車カバー（塗装飛散防止用カバー含む）を使用しないでください。気象条件等により高温になり、変形するおそれがあります。

カバー上に積載禁止

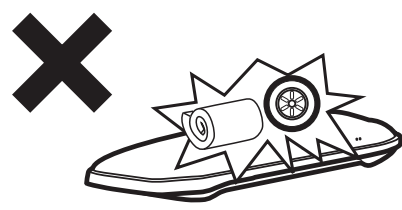

本品の上に、荷物等を置かないでください。カバーが変形するおそれがあります。

カバー押込み注意

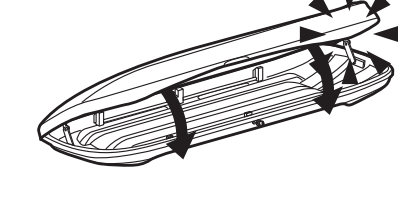

カバーを閉める際、カバーを内側に押し込まないでください。ボディの内側に入り込んでしまう場合があります。

9 日常のお手入れ / 保管方法

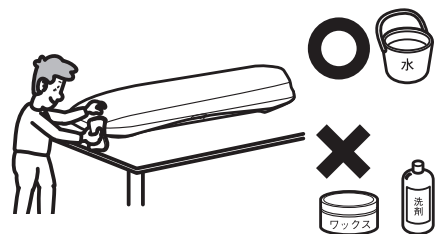

ルーフボックスが汚れた場合は、水洗いしてください。

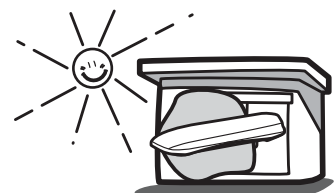
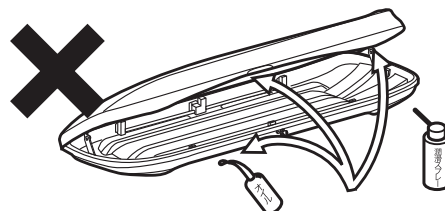

長期間使用しない場合は、ベースキャリアから外して各部を点検して、直射日光の当たらない場所に保管してください。

⚠ 警告

洗剤・ワックス使用禁止
ルーフボックスを洗う場合は、洗剤・ワックスを使用しないでください。洗剤・ワックスの種類によってはルーフボックスの素材を劣化させるおそれがあります。

⚠ 警告

油・シンナー（塗料含む）など使用禁止
潤滑スプレー、油、グリス、シンナー、洗剤の種類によっては、ルーフボックスの素材が劣化し、割れなどが発生することによりルーフボックスが脱落し、後続車や人を事故に巻き込むおそれがあります。カギ・ヒンジへの注油はやめてください。

📖 参考

冷暗所保管（紫外線注意）
ルーフボックスの素材は紫外線により徐々に劣化していきます。長期間使用しない場合は、直射日光、高温、多湿を避けて保管してください。

純正補修パーツのご案内

本品には下記の純正補修パーツがあります。お求めの際は、キャリアを購入された販売店にパーツまたはパーツ名を指定してご注文ください。

参考

- 本品及び純正補修パーツの仕様と外観は改良のため予告なく変更することがあります。

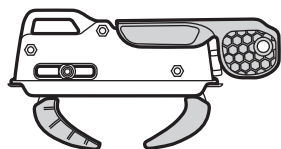

メモリークランプ

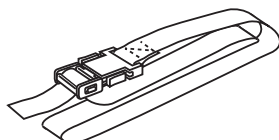

ベルト2.5m(2本1組)
ISP952

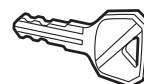

キー(1個)
キーNo.を確認してください。

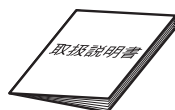

取扱説明書(1部)

お問合せ先

商品についてのお問合せ・補修パーツのご注文は、下記のサービスセンターへお問い合わせください。
なお、誤った取付けや使用、改造しての使用、台風等の天災による事故などの責任は一切負いかねます。

株式会社カーメイト 〒171-0051 東京都豊島区长崎 5-33-11

商品のお問い合わせ：カーメイトサービスセンター

TEL:03-5926-1212 FAX:03-5926-1218

ご愛用者登録をしてアンケートに答えると
抽選でプレゼントが当たる!

詳しくはWEBサイトをご覧ください。

パソコン：<http://www.carmate.co.jp/club/>

携帯・スマートフォン：<http://mobile.carmate.co.jp/>



INNO ルーフボックス

◆カーメイト公式オンラインストア楽天市場店

<https://www.rakuten.co.jp/carmate/>

