

inno. INLDK ベーシックステー取扱説明書

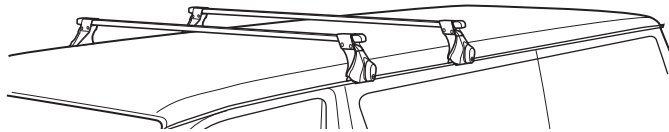

- INNO 共通取扱説明書（別紙）もお読みください。
- 取扱説明書は大切に保管してください。
- 最大積載量 75kg。ただし車種により異なります。
- 悪路走行等走行条件によっては、ステーのズレが発生する場合があります。
ズレが発生した場合は、一度取付フックをゆるめ、元の取付位置に戻し、再度取付をしてください。

部品内容

① x4

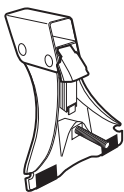

② x4



③ x4



④ x4



⑤ x4



⑥ x2



⑦ x1



⑧ x1



⑨

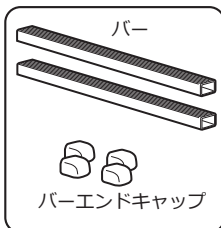

No.	部 品
①	ステー本体
②	フック
③	カバー
④	高ナット
⑤	ノブ
⑥	キー
⑦	INNO共通取扱説明書
⑧	INLDK取扱説明書（本書）
⑨	バーセット（別売）

ご購入者登録をしてアンケートに答えると
抽選でプレゼントが当たる!

詳しくはWEBサイトをご覧ください。
パソコン: <http://www.carmate.co.jp/club/>
携帯・スマートフォン: <http://mobile.carmate.co.jp/>



取付準備

車種別部品の準備

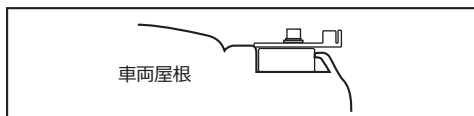

1 車種により必要な部品があります。キャリアベースは初めに取付けてください。

本品の準備

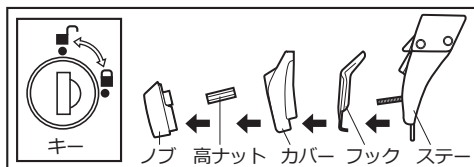

2 取付け前に、ロックを解除して高ナットをゆるめ、ステア、フック、カバー、高ナット、ノブに分けてください。

参考

高ナットをゆるめる際、ノブを奥まで押し込まないでください。ノブがカバーに当たり、まわりません。

取付方法

取付位置を決める

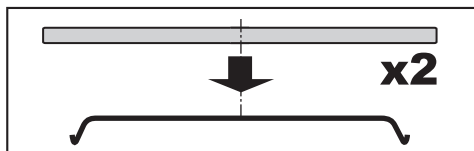

3 2本のバーをルーフの取付位置に仮置きする。(前後間隔は600mm以上)

4 積載物や取付可能位置に合わせて前後バーを平行に調整する。

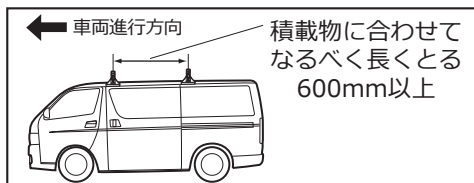

5 バーのセンターとルーフのセンターを合わせる。

参考

積載物によって前後間隔が異なる場合がありますので各アタッチメントの取扱説明書をお読みください。

ステア幅を固定する

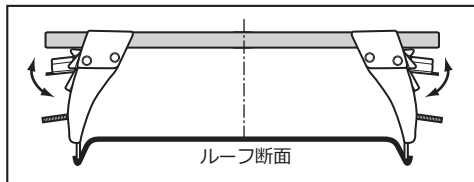

6 バー固定レバーを上げながらバーに通す。

7 ステアから約30mm以上バーを出して、バー固定レバーを下げて仮止めして、雨ドイにのせる。

8 もう片端にステアを通し雨ドイにのせる。

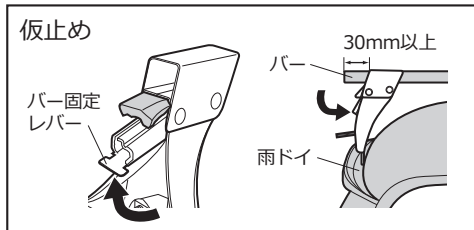

9 仮止めを解除して、バーセンターと車のセンターが合うようにバーを調整してステア幅を固定する。

注意

バーのつき出し量を左右合わせます。積載物によってバーをオフセットする場合は、バー先端が車幅からはみ出さないように注意してください。

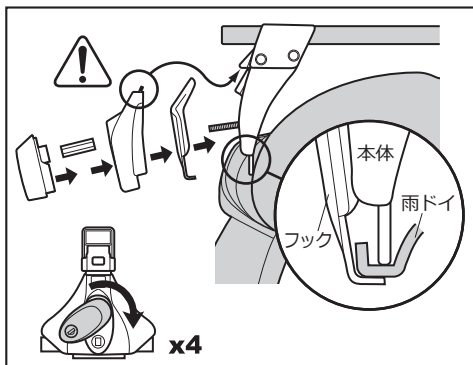

10 ステア本体を雨ドイにのせ、フックを確実に雨ドイに引掛け、カバー、高ナットの順に取付ボルトに通して、ノブで仮固定する。

参考

高ナットを締め付ける際、ノブを奥まで押し込まないでください。ノブがカバーに当たり、まわりません。

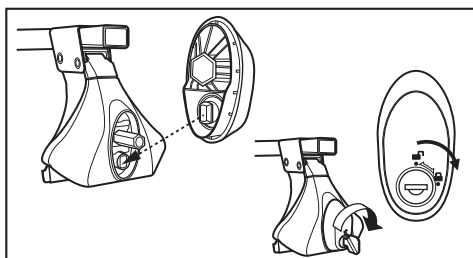

11 運転席側、助手席側を交互均等に締め付けて、しっかりと固定する。

12 ステア、バーをゆすってステアが固定されていることを確認してください。

13 ノブのカギ先端部をカバーのロック穴に確実に差し込んで、キーをロックしてください。ロック後、ノブを引っ張り、抜けないことを確認してください。

参考

カバーのロック穴とカギ先端部の位置があわない場合は、ノブを締める方向にまわして合わせてください。

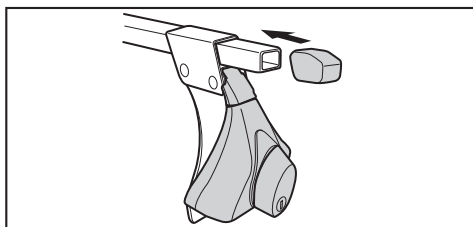

14 バーエンドキャップ (バーセット付属) をバー両端に取付ける。

参考

- バーエンドキャップは、バーセットのプラスチック部分の中にあります。
- バーエンドキャップをバーに無理に押込むとバーエンドキャップの安全性が損なわれます。

取付確認

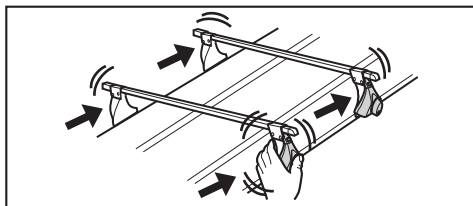

警告

走行前にステア及びバーを前後左右上下にゆすり、高ナット及びフック各4カ所にユルミがないことを確認してください。ユルミがある場合は、増締めしてください。

高ナット及びフックにユルミがあると、走行時の風圧・振動によりステア・アタッチメントや積載物が脱落し、後続車や人を事故に巻き込むおそれがあります。

取外方法

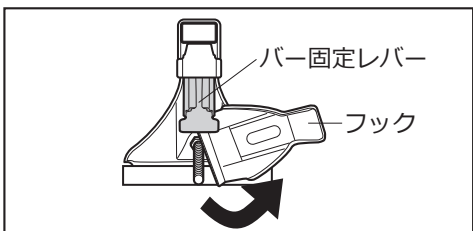

15 ロックを解除して、ノブ・カバー・フックを取外して、ルーフからはずす。

16 バー固定レバーを解除して、ステアをバーからはずす。

参考

バー固定レバーがきつい時は、フックをバー固定レバーとステアの間差し込み解除してください。

純正補修パーツのご案内

本品には下記の純正補修パーツがあります。お求めの際は、キャリアを購入された販売店にパーツを指定してご注文ください。

参考

●本品及び純正補修パーツの仕様と外観は改良のため予告なく変更することがあります。

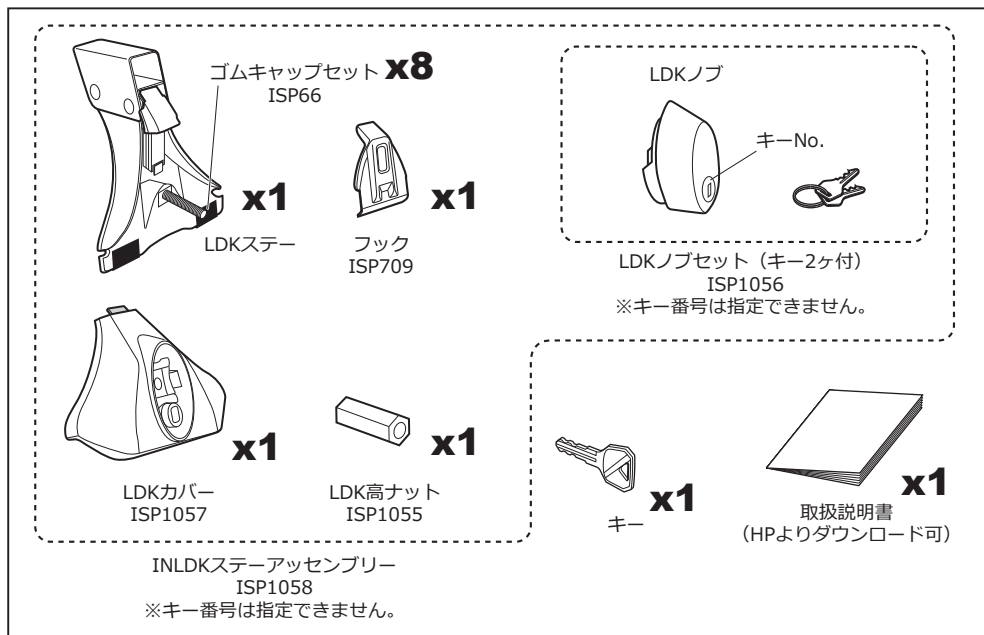

お問合せ先

本品についてのご不満、ご要望、ご意見などがありましたら、下記の窓口にお問合わせください。なお、誤った取付けや使用、改造しての取付けや使用による事故などの責任は一切負いかねますのでご了承ください。

お問合わせ窓口：カーメイトサービスセンター

ホームページ：<http://www.carmate.co.jp/support/>
TEL.03-5926-1212(代表) FAX.03-5926-1218

〒171-0051 東京都豊島区长崎5-33-11

◆カーメイト公式オンラインストア楽天市場店
<https://www.rakuten.co.jp/carmate/>



株式会社カーメイト <http://www.carmate.co.jp/>